

1 Package Contents / 包装内容 / 包裝內容

Kindly ensure the product's contents upon unpacking; please refer to this quick start guide regarding the product's specifications and important notices. the items described below are the standard packaging.

打开包装确认产品包装内容,并仔细阅读此手册,认识产品规格特性与注意事项。产品包装内容与数量依产品别而略有不同,实际内容以产品包装物为准。

打開包裝確認產品包裝內容,並請詳細閱讀此手冊,認識產品規格特性與注意事項。產品包裝內容與數量依產品別而略有不同,實際內容以產品包裝物為準。



Reader x 1
读卡机
讀卡機



Quick Start Guide x 1
快速安装手册
快速安裝手冊



Screw x 2 Cable x 1
螺丝/传输线
螺絲/傳輸線

2 Physical Dimension / 外观尺寸 / 外觀尺寸

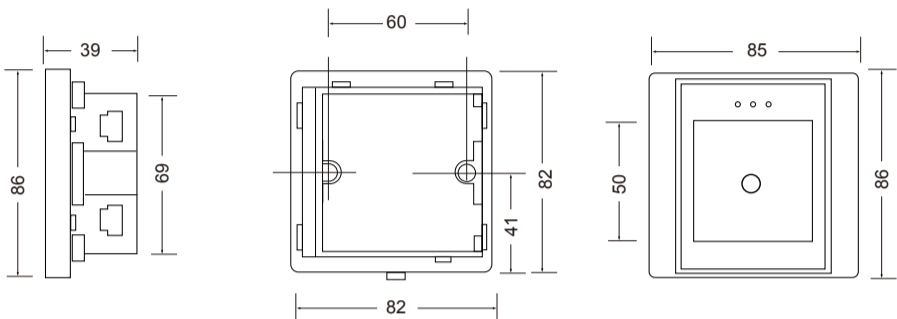

Scale:mm

3 Installation / 安装 / 安裝

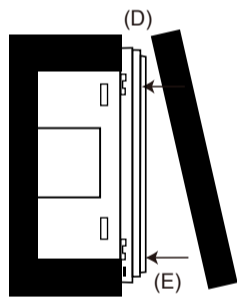
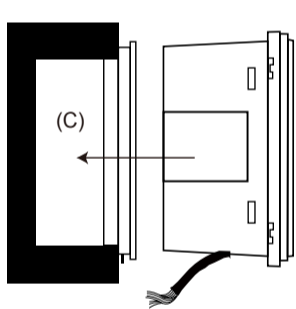
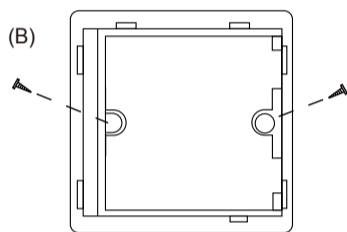
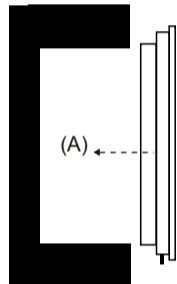

- (A). (B). Mount the back plate onto the wall or electrical back box (86 type. European spec.).
- (C). Connect the wires in accordance with the wiring instruction below. Insert the flat cable into the slot of back cover.
- (D). Make sure the concave area of back plate and the convex area of glass faceplate are aligned.
- (E). Fit snugly the glass faceplate into the back plate.

- (A). (B). 將背板固定在牆上或歐規86預埋盒。
- (C). 依照接線說明將線接上, 將排線插入背板的插槽。
- (D). 玻璃面板上方對準固定板卡榫。
- (E). 將玻璃面板往背板方向密合。

- (A). (B). 將背板固定在牆上或歐規86預埋盒。
- (C). 依照接線說明將線接上, 將排線插入背板的插槽。
- (D). 玻璃面板上方對準固定板卡榫。
- (E). 將玻璃面板往背板方向密合。

4 Wiring Connections / 接线 / 接線



*Do not use the same set of twisted pairs.
不可使用同一组双绞线。
不可使用同一組雙絞線。

	Color	Wiegand	RS-485
A	Red/紅/紅	DC+12V IN	DC+12V IN
	Black/黑/黑	Ground	Ground
	Yellow/黃/黃	-	RS-485+
	Blue/藍/藍	-	RS-485-
	Orange/橙/橙	-	-
	Brown/棕/棕	Beep Control	-
	Purple/紫/紫	*W0	-
	Gray/灰/灰	*W1	-

- Note:
- Kindly use minimum 22AWG double-shielded aluminum mylar foil twisted pair cable for the connection between the reader and the controller.
 - In order to reduce long distance noise, the isolated net of transmission cable should connect to both ends of device ground.
 - The distance between two readers should be over 30cm to prevent radio frequency interference from each other.
 - Mounting the device around metal could affect read range. Metal of any type around the device should be avoided while mounting.
 - The distance between the reader and the controller should not exceed 30 meters. (For wiegand/T2 modle only)

- 备注:
- 读卡机与控制器的连接请使用22AWG以上的双隔离网铝箔麦拉对绞传输线。
 - 为了减低远距离杂讯, 传输线的隔离网地应接两端装置的地。
 - 建议两个读卡机之间的距离最少30公分以上。
 - 避免安装在金属物周边, 以免影响感应距离。
 - 读卡机与控制器的距离建议不要超过30米。(仅供Wiegand/T2机型用)

- 備註:
- 讀卡機與控制器之間請使用22AWG以上的雙隔離網箔鋁麥拉對絞傳輸線。
 - 為了減低遠距離雜訊, 傳輸線的隔離網地應接兩端裝置的地。
 - 建議兩個讀卡機之間的距離最少30公分以上。
 - 避免安裝在金屬物週邊, 以免影響感應距離。
 - 讀卡機與控制器的距離建議不要超過30米。(僅供Wiegand/T2機型用)

5 Testing / 测试 / 測試

While installing or powering up the QR code reader, please note not to touch the keypad until beep once. After that, the QR code reader can be operated normally.
QR code機种安装送电时及安装面板後, 需注意勿碰觸到面板, 直到哔一声, 才可正常动作。
QR code機種安裝送電時及安裝面板後, 需注意勿碰觸到面板, 直到嗶一聲, 才可正常動作。

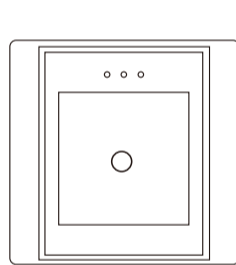

When the power is on, the reader's green LED and the reader will beep concurrently.
打开电源亮绿色灯, 同时听到“哔”声提示
打開電源亮綠色燈, 同時聽到“嗶”聲提示

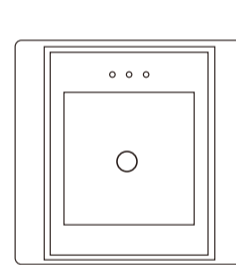

Place the card provided near the reader. The reader will beep concurrently.
将卡片靠近读卡机, 同时听到“哔”声提示。
將卡片靠近讀卡機, 同時聽到“嗶”聲提示。

6 QR CODE

Please see the back side.
请参阅背面
請參閱背面

One Year Limited Warranty / 产品保固证明书 / 產品保固證明書

We warrants this product against defect in material or workmanship for 1 year from the date of purchase. If such a defect is discovered within this warranty limitation, contact your direct vendor for repair or replacement of your unit.
When returning the product, you must ship the product in its original packaging or packaging that gives an equal degree of protection. This warranty becomes invalid if the factory-supplied serial number has been removed or altered on the product.
This warranty does not cover cosmetic damage or damage due to acts of God, accident, misuse, abuse, negligence or modification of any part of the product. This warranty does not cover damage due to improper operation or maintenance, connection to improper equipment, or attempted repair by anyone other than We.
In no event shall We liability exceed the price paid for the product from direct, indirect, special, incidental, or consequential, damages resulting from the use of the product, its accompanying software, or its documentation. We makes no warranty or representation expressed, implied, or statutory, with respect to its products, contents of use of this documentation and all accompanying software, and specially disclaims its quality, performance, merchantability or fitness for any particular purpose. We reserves the right to revise or update its product, software or documentation without obligation to notify any individual or entity.

我們保固此產品於購買日起一年之內因為材料上或是生產製造中所產生的缺陷, 所造成外觀上, 或是功能上的缺陷及故障問題。若是在此保固期限之內發現此類問題, 請聯絡本公司的服務人員, 退回此產品, 我們將替您免費維修或是更換產品。
當您退回此產品時, 請依照原始的包裝方式包裝此產品, 或是給予同等級的包裝保護: 若我們收到此產品時, 產品上沒有出廠時的序號標籤, 或是產品已經拆開或與出廠時有任何不同, 這個保固將變得無效。

此保固不包含天然的, 以及人為的破壞或改變, 或是意外事故、不正常操作、誤用、濫用等外在因素所造成的損壞。
此保固不包含不當的操作或保養, 不當的連結至其他設備, 或是由本公司以外的人員企圖修復此產品。
起因於使用這種產品, 在間接、特別、次要因素, 或者隨之發生, 造成伴隨著軟件或其他文檔的損害, 本公司的責任在任何情況下都不應超過這產品的售價。
關於產品的軟件和文檔編制的全部內容, 本公司並沒有表示保證或法定它的性能、暢銷性、或者適用於任何特別的目的。
本公司保留權利修正或者不斷改進它的產品, 軟件或者文檔編制無義務通知任何個人或者購買者。

我們保固此產品於購買日起一年之內因為材料上或是生產製造中所產生的缺陷, 所造成外觀上, 或是功能上的缺陷及故障問題。若是在此保固期限之內發現此類問題, 請聯絡本公司的服務人員, 退回此產品, 我們將替您免費維修或是更換產品。
當您退回此產品時, 請依照原始的包裝方式包裝此產品, 或是給予同等級的包裝保護: 若我們收到此產品時, 產品上沒有出廠時的序號標籤, 或是產品已經拆開或與出廠時有任何不同, 這個保固將變得無效。

此保固不包含天然的, 以及人為的破壞或改變, 或是意外事故、不正常操作、誤用、濫用等外在因素所造成的損壞。
此保固不包含不當的操作或保養, 不當的連結至其他設備, 或是由本公司以外的人員企圖修復此產品。
起因於使用這種產品, 在間接、特別、次要因素, 或者隨之發生, 造成伴隨著軟件或其他文檔的損害, 本公司的責任在任何情況下都不應超過這產品的售價。
關於產品的軟件和文檔編制的全部內容, 本公司並沒有表示保證或法定它的性能、暢銷性、或者適用於任何特別的目的。
本公司保留權利修正或者不斷改進它的產品, 軟件或者文檔編制無義務通知任何個人或者購買者。

Model / 型号 / 型號	Serial no. / 序号 / 序號	Date of Purchase / 购买日期 / 購買日期	Reseller stamp / 经销商 / 經銷商

Warranty will be valid only after filling out this form and stamped or signed by reseller!
此保固书必须填写妥各项内容, 并且蓋有经销商印鑑始为有效。
此保固書必須填寫妥各項內容, 並且蓋有經銷商印鑑始為有效。

HUNDURE

HUNDURE TECHNOLOGY CO., LTD.

WIEGAND PROXIMITY/QR CODE READER

PXR-Q3 SERIES

Quick Start Guide

快速安装手册

快速安裝手冊

Ver. 1.0

6 QR CODE

• Non-encryption mode/无加密模式/無加密模式：
Please download QR Code generator from internet
請上網下載 QR code 產生器即可。目前僅支援數字卡號。
請上網下載 QR code 產生器即可。目前僅支援數字卡號。

• Encryption mode/加密模式/加密模式：
Please go to [PLAY Store] or [App Store] , entering the"Hundure" in search box to get the App "mCard Access" or you can scanning QR code below, and install it.
請至 [PLAY商店] 或 [App Store] , 輸入"Hundure"搜尋, 找到"mCard Access"或掃描下方QR Code並安裝。
請至 [PLAY商店] 或 [App Store] , 輸入"Hundure"搜尋, 找到"mCard Access"或掃描下方QR Code並安裝。



After the installation, you can use the scanning function of APP to get a trial card number "1234567890" by scanning the QR code below.

安裝後可使用APP的掃描功能, 掃描下方QR Code取得試用版卡號"1234567890"
安裝後可使用APP的掃描功能, 掃描下方QR Code取得試用版卡號"1234567890"



Please refer to the operating instructions on the App before use.

使用方式請參閱APP上的操作說明。
使用方式請參閱APP上的操作說明。

Scan QR Code (Support Mobile Phone or paper-printed QR Code)

/QR Code 扫码 (支援手机或纸张QR Code)

/ QR Code 掃碼 (支援手機或紙張QR Code)

• Non-encryption mode/Encryption mode/Read Reader ID /
非加密/加密模式/读取读卡机 ID /
非加密/加密模式/讀取讀卡機 ID

Non-encryption mode 非加密模式 非加密模式	Encryption mode 加密模式 加密模式	Read Reader ID 读取读卡机ID号 讀取讀卡機ID號
		 According to the times of flash light, it will be reader's ID when the times of flash light reduce 1. (For instance, when light flash one time, it means ID 00) 依照閃白燈的次數減1, 則為讀卡機ID。(範例: 閃1次=ID 00) 依照閃白燈的次數減1, 則為讀卡機ID。(範例: 閃1次=ID 00)

• ID Setting / 設定ID / 設定ID

ID Setting	After booting up system to beep, scan the QR code of the set ID within 10 seconds. A quick beep will be heard after the setting is completed. 开机哔声後10秒鐘內, 掃描設定ID的QR Code, 設定完成後會聽到快速哔聲 開機嗶聲後10秒鐘內, 掃描設定ID的QR Code, 設定完成後會聽到快速嗶聲		
ID 00		ID 06	
ID 01		ID 07	
ID 02		ID 08	
ID 03		ID 09	
ID 04		ID 10	
ID 05		ID 11	
		ID 12	
		ID 13	
		ID 14	
		ID 15	